



Manual do Usuário

SENSOR INFRAVERMELHO PASSIVO BARRAMENTO DS-510 BUS

Parabéns,
Você acaba de adquirir um produto com a qualidade JFL Alarmes, produzido no Brasil com a mais alta tecnologia de fabricação. Este manual mostra todas as funções do equipamento.

Para la versión en español, haga [CLIC AQUÍ](#)



ÍNDICE

1 INTRODUÇÃO.....	3
1.1 CARACTERÍSTICAS GERAIS.....	3
2 PRINCIPAIS COMPONENTES.....	3
3 INSTALAÇÃO.....	4
4 FUNCIONAMENTO.....	4
5 PROGRAMAÇÃO.....	4
6 FAIXA DE DETECÇÃO.....	5
7 PRECAUÇÕES/RECOMENDAÇÕES.....	6

1 INTRODUÇÃO

O DS 510 Bus possui circuito de baixo consumo de corrente gerenciado por microcontrolador, que garante detecções de movimento precisos, evitando disparos indesejados. A tecnologia barramento aliada a confiabilidade de algoritmo de detecção preciso proporciona mais segurança ao ambiente. Possui circuito de compensação de temperatura e seu elemento PIR (Sensor Infravermelho Piroelétrico). O sensor DS 510 Bus possui lente de fresnel especial, com proteção contra luz branca e raios UV (ultravioleta) além da tecnologia PET IMMUNITY, ou seja, não detecta pequenos animais (até 20Kg), como cães, gatos e ratos que venham eventualmente circular na área de cobertura do sensor. Essas características acompanhada da tecnologia de barramento colocam o sensor infravermelho passivo barramento como pioneiro em sensores no mercado.

1.1 CARACTERÍSTICAS GERAIS

Detecção máxima / ângulo: 14 metros / 90°.

Sensor: um sensor piroelétrico digital.

Sensibilidade: três níveis de sensibilidade de detecção (mínima, média, máxima).

Tempo de estabilização: 15 segundos.

Tensão de alimentação: 11 a 14Vc.c..

Lente: Leitososa especial PET IMMUNITY 20Kg.

Consumo: 2mA.

Dimensão: 80x60x43 mm.

Peso aproximado: 62 gramas.

Indicação: Este sensor deve ser instalado em ambientes fechados.

2 PRINCIPAIS COMPONENTES

A figura 1 mostra o sensor aberto e seus principais componentes:



Figura 1

1- (- BUS +)- Conector alimentação / comunicação

2- TAMPER- Chave para proteção e abertura da tampa.

3- LED DISPARO (AZUL)- Aceso indica que o sensor esta disparado e transmitindo, piscando alternadamente indica que o sensor esta estabilizando.

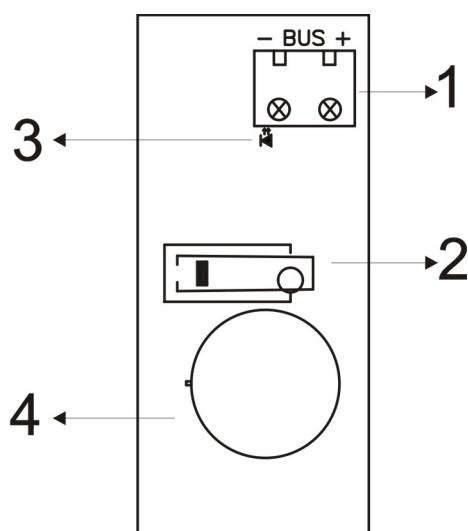
4- SENSOR- Sensor piroelétrico digital.

3 INSTALAÇÃO

Instale o sensor a uma altura mínima de 2,10 metros e máxima de 2,40 metros na posição vertical, sem o uso de articulador (de preferência). Conecte a alimentação no sensor e aguarde até que o Led Disparo (Azul) pare de piscar. Isto é um procedimento de estabilização do circuito e dura aproximadamente 1 minuto. Caso necessário ajuste a sensibilidade e o posicionamento do sensor. Para uma melhor detecção, é aconselhável instalar o sensor de maneira que o caminho do intruso seja transversal aos feixes do sensor, conforme indicado na figura 2.



Figura 2

4 FUNCIONAMENTO

O sensor se comunica com a central de alarme através de um único par de fios. Ao conectar o sensor ao barramento e programar na central de alarme, o LED permanece piscando até ser reconhecido pela central de alarme. Este processo pode durar de 10 segundos a 5 minutos.

5 PROGRAMAÇÃO

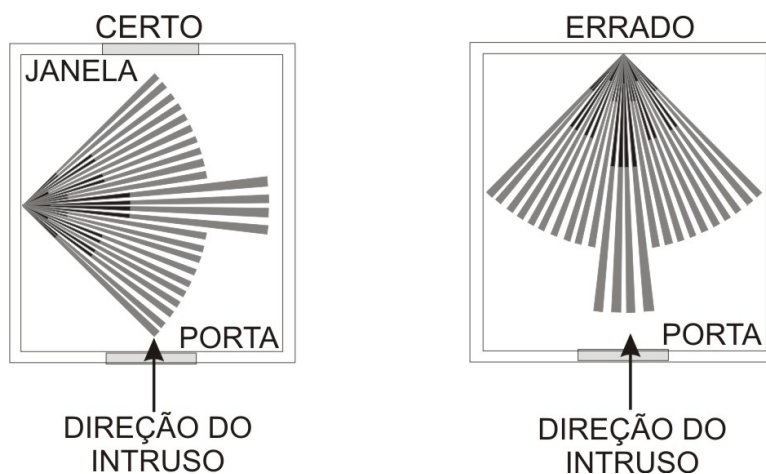
O DS-510 Bus é compatível com centrais de alarme com tecnologia de barramento JFL. Todas as configurações de funcionamento deste sensor são feitas diretamente na central de alarme. Para mais informações consulte o manual da central de alarme.

Aprender e Apagar: Siga as instruções do menu de programação de dispositivos barramento da central de alarme.

Sensibilidade: Esta configuração é feita no atributo de zona da central de alarme que o sensor está aprendido. São três níveis: Máxima, Média ou Mínima sensibilidade de detecção.

Supervisão do sensor: Pode ser habilitada no menu da central de alarme.

6 FAIXA DE DETECÇÃO

As figuras 3 e 4 abaixo mostra a faixa de detecção do sensor, vista superior e vista lateral.



Figura 4

7 PRECAUÇÕES/RECOMENDAÇÕES

Siga as instruções abaixo para evitar disparos indesejados.

NÃO instale o sensor direcionado para uma escada que um animal de estimação possa ter acesso.

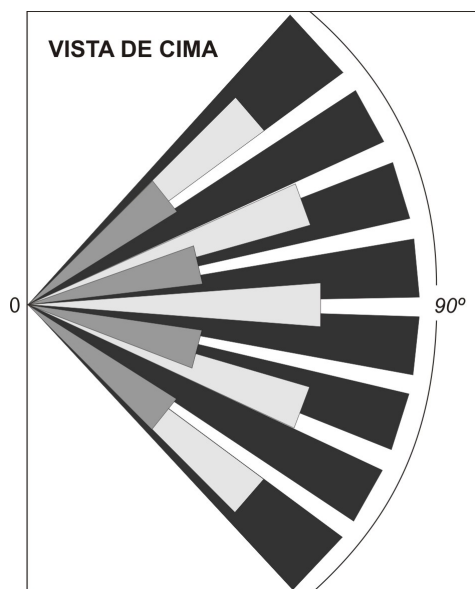
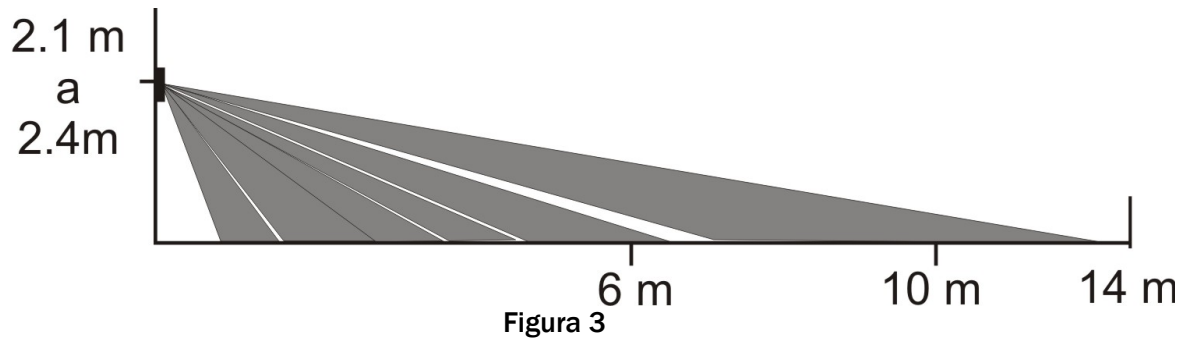
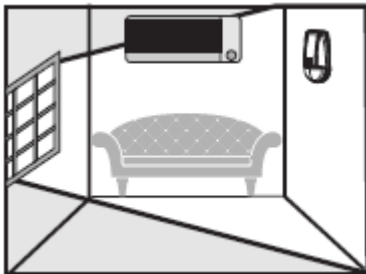

NÃO instale o sensor direcionado para superfícies refletoras, fontes de luz infravermelha ou próximo a objetos que causam mudanças bruscas de temperaturas como janela, ventiladores ou aquecedores.

NÃO coloque objetos ou móveis com altura superior a 0,8m, que um animal de estimação possa escalar (por exemplo, um gato em um sofá).

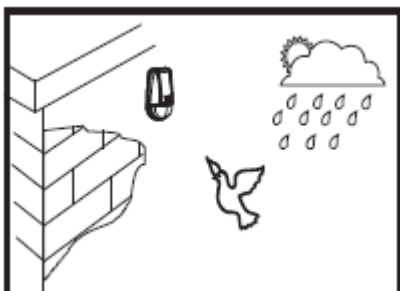
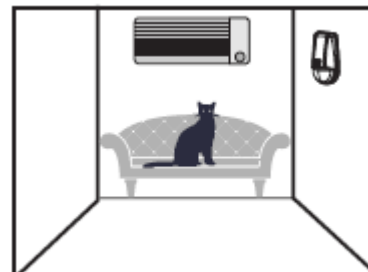

NÃO instale o sensor em áreas abertas

GARANTIA

A JFL Equipamentos Eletrônicos Indústria e Comércio Ltda garante este aparelho por um período de **1 (um)** ano a partir da data de aquisição, contra defeitos de fabricação que impeçam o funcionamento dentro das características técnicas especificadas do produto. Durante o período de vigência da garantia, a JFL irá reparar (ou trocar a critério próprio), qualquer componente que apresente defeito, excluindo a bateria que sofre desgaste naturalmente.

Excetuam-se da garantia os defeitos ocorridos por:

- Instalação fora do padrão técnico especificado neste manual;
- Uso inadequado;
- Violação do equipamento;
- Fenômenos atmosféricos e acidentais.

A visita de pessoa técnica a local diverso dependerá de autorização expressa do cliente, que arcará com as despesas decorrentes da viagem, ou o aparelho deverá ser devolvido a empresa vendedora para que seja reparado.



JFL EQUIPAMENTOS ELETRÔNICOS IND. COM. LTDA

Rua João Mota, 471 - Jardim das Palmeiras
CEP 37.540-000 - Santa Rita do Sapucaí / MG

Fone: (35) 3473-3550

www.jfl.com.br

MANUAL DS-510 BUS REV.:04 14/07/2020